

# Mode d'emploi

# Séchoir rotatif

**TE1120HP**  
**PNC 916098429**



**Electrolux**  
PROFESSIONAL



# Table des matières

## Table des matières

1	Consignes de sécurité .....	5
1.1	Sécurité des enfants et des personnes vulnérables .....	5
1.2	Mise en place .....	6
1.3	Branchement électrique .....	7
1.4	Utilisation .....	8
1.5	Éclairage interne.....	9
1.6	Entretien et nettoyage .....	9
1.7	Compresseur.....	9
1.8	Service .....	9
1.9	Mise au rebut.....	10
2	Conditions de garantie et exclusions de la garantie .....	11
3	Description du produit .....	12
4	Accessoires .....	13
4.1	Kit de superposition .....	13
4.2	Kit d'évacuation .....	13
4.3	Socle à tiroir .....	13
5	Panneau de contrôle .....	14
5.1	Afficheur .....	14
6	Programmes .....	15
7	Options.....	16
7.1	Demi-Charge .....	16
7.2	Très Sec.....	16
7.3	Prêt à Ranger .....	16
7.4	Prêt à Repasser .....	16
7.5	Soigné .....	16
7.6	Durée.....	16
8	Avant la première mise en service .....	16
9	Utilisation quotidienne.....	17
9.1	Préparation du linge .....	17
9.2	Chargement du linge.....	17
9.3	Mise en marche de l'appareil .....	18
9.4	Fonction Auto Off.....	18
9.5	Réglage d'un programme .....	18
9.6	Options .....	18
9.7	Départ d'un programme.....	19
9.8	Changement de programme .....	19
9.9	Fin du programme.....	19
10	Conseils .....	20
10.1	Conseils écologiques .....	20
10.2	Réglage du degré d'humidité résiduelle dans le linge.....	20
10.3	Désactivation du voyant Réservoir .....	20
11	Entretien et nettoyage.....	21
11.1	Nettoyage du filtre.....	21
11.2	Vidange du bac d'eau de condensation.....	22
11.3	Nettoyage du condenseur.....	23
11.4	Nettoyage du capteur d'humidité .....	24
11.5	Nettoyage du tambour.....	24
11.6	Nettoyage du bandeau de commande et du boîtier .....	25
11.7	Nettoyage des fentes de circulation d'air.....	25
12	Résolution des problèmes.....	26
13	Caractéristiques techniques .....	27
13.1	Fiche d'information sur le produit conformément au Règlement (UE) n° 1369/2017.....	28
14	Information sur l'évacuation .....	29
14.1	Évacuation de l'appareil en fin de vie.....	29
14.2	Élimination de l'emballage .....	29



## 1 Consignes de sécurité

Avant de commencer à installer et utiliser l'appareil, lire attentivement les instructions fournies. Le fabricant ne peut être tenu responsable de blessures ou dégâts résultant d'une installation ou d'une utilisation incorrecte. Conserver les instructions dans un endroit sûr et accessible pour toute référence ultérieure.



Lire les instructions avant d'utiliser la machine

### 1.1 Sécurité des enfants et des personnes vulnérables



#### Avertissement



Risque de suffocation, de blessure ou d'infirmité permanente.

- Cet appareil peut être utilisé par des enfants de 8 ans et plus et des personnes dont les capacités physiques, sensorielles et mentales sont réduites ou n'ayant aucune expérience ou connaissance de son fonctionnement, sous surveillance ou après avoir reçu des instructions d'utilisation de l'appareil en toute sécurité, et à condition d'avoir compris les risques encourus.
- Les enfants âgés entre 3 et 8 ans et les personnes lourdement handicapées doivent être tenus à l'écart de l'appareil à moins de faire l'objet d'une surveillance permanente.
- Les enfants de moins de 3 ans doivent être tenus à l'écart de l'appareil à moins de faire l'objet d'une surveillance permanente.
- Ne pas laisser les enfants jouer avec l'appareil.
- Conserver tous les emballages hors de portée des enfants et les mettre au rebut conformément aux réglementations.
- Conserver les détergents hors de portée des enfants.
- Tenir les enfants et les animaux domestiques à l'écart de l'appareil lorsque la porte est ouverte.
- Activer la sécurité enfant, si l'appareil en est équipé.
- Le nettoyage et la maintenance à la charge de l'utilisateur ne doivent pas être effectués par des enfants sans surveillance.

## 1.2 Mise en place

- Cet appareil est destiné uniquement à un usage domestique et commercial.
- Retirer tous les emballages.
- Ne pas installer ni utiliser un appareil endommagé.
- Suivre les instructions d'installation fournies avec l'appareil.
- L'appareil est lourd, faire toujours preuve de vigilance pour le déplacer. Toujours utiliser des gants de sécurité et des chaussures fermées.
- Ne pas installer ou utiliser l'appareil dans les endroits où la température est inférieure à 5°C ou supérieure à 35°C.
- Installer l'appareil sur un sol plat, stable, résistant à la chaleur et propre.
- Veiller à une bonne circulation de l'air entre l'appareil et le sol.
- Toujours maintenir l'appareil à la verticale pour le déplacer.
- Vérifier la stabilité de l'appareil pendant le transport.
- L'appareil peut être installé soit en montage autonome soit sous le plan de travail de la cuisine, en laissant un espace suffisant (voir la notice d'installation).
- Si le séchoir rotatif est installé au-dessus d'un lave-linge, utiliser le kit de superposition. Le kit de superposition, disponible auprès d'un revendeur agréé, ne peut être utilisé qu'avec l'appareil spécifié dans les instructions fournies avec l'accessoire. Lire attentivement ces instructions avant d'installer le kit (voir la notice d'installation).
- Ne pas installer l'appareil derrière une porte fermant à clé, une porte coulissante ou une porte dont les charnières sont installées côté opposé de celles de la machine et ne permettant pas l'ouverture complète de la machine.
- Ne pas installer l'appareil sur une plateforme mobile (par ex. sur un bateau).
- Appuyer la surface arrière de l'appareil contre le mur.
- Une fois l'appareil installé dans sa position définitive, vérifier qu'il est de niveau en utilisant un niveau à bulle. Si ce n'est pas le cas, régler les pieds.
- Veiller à débrancher l'appareil avant de procéder à l'installation, à la maintenance et aux réparations et ne le rebrancher que lorsque toutes les interventions sont terminées.
- Brancher la fiche électrique à la prise de courant seulement à la fin du processus d'installation. Vérifier que la fiche électrique reste accessible après l'installation.
- Veiller à une bonne ventilation de l'air dans la pièce où l'appareil est installé afin d'éviter le reflux dans la pièce de gaz indésirables provenant d'appareils fonctionnant au gaz ou à d'autres combustibles, y compris des feux ouverts.
- L'air d'échappement ne doit pas être évacué par un conduit utilisé pour les gaz d'échappement des appareils fonctionnant au gaz ou à d'autres combustibles.
- **AVERTISSEMENT** : Les ouvertures de ventilation dans le bâti de l'appareil ou la structure dans laquelle l'appareil sera encastré doivent rester dégagées.
- Ne pas recouvrir l'ouverture de ventilation de la base avec une carpepe, un tapis ou autres revêtements de sol.

### 1.3 Branchement électrique



#### Avertissement



Risque d'incendie et de choc électrique.

- L'appareil doit être mis correctement à la terre. Le fabricant ne peut en aucun cas être tenu responsable des conséquences d'une mise à la terre incorrecte.
- Vérifier que les paramètres de la plaque signalétique sont compatibles avec les capacités électriques de l'alimentation réseau.
- **AVERTISSEMENT** : L'appareil ne doit être ni alimenté par un appareil de commutation externe, comme un temporisateur, ni raccordé à un circuit activé et désactivé régulièrement par l'alimentation en courant électrique.
- Toujours utiliser une prise antichoc installée correctement.
- N'utiliser ni multiprises ni rallonges.
- Ne pas tirer sur le câble d'alimentation pour débrancher l'appareil. Toujours tirer sur la fiche.
- Ne pas toucher le câble d'alimentation ou la fiche avec les mains mouillées.
- Si le câble d'alimentation est endommagé, confier sa réparation au fabricant, son technicien SAV ou toutes personnes qualifiées, afin d'éviter tous risques.
- Cet appareil est équipé d'une fiche de 13 A. Si le fusible de la fiche doit être remplacé, utiliser uniquement un fusible 13 A ASTA (BS 1362) (Royaume-Uni et Irlande uniquement).

## 1.4 Utilisation



### Avertissement



Risque de blessure, de choc électrique, d'incendie, de brûlures ou d'endommagement de l'appareil.

- Respecter le volume de charge maximum de 8,0 kg (voir le chapitre « Programmes »).
- Ne pas modifier les spécifications de l'appareil.
- Ne pas utiliser l'appareil pour le linge souillé par des produits chimiques industriels.
- Essuyer la charpie ou les résidus d'emballage qui se sont accumulés autour de l'appareil.
- Ne pas faire fonctionner l'appareil sans filtre. Nettoyer le filtre à charpie avant et après chaque utilisation.
- Ne pas sécher de linge non lavé dans le séchoir rotatif.
- **AVERTISSEMENT** : Ne pas endommager le circuit de gaz réfrigérant.
- Utiliser une dose de lessive supplémentaire pour le linge souillé par des substances telles que l'huile de cuisson, l'acétone, l'alcool, le pétrole, le kérosène, des agents dé-tachants, la térébenthine, la cire ou un décapant pour cire avant de le sécher dans le séchoir rotatif.
- Les objets tels que caoutchouc mousse (mousse de latex), bonnets de bain, textiles résistant à l'eau, articles à revêtement caoutchouc et les vêtements ou les oreillers contenant du caoutchouc mousse ne doivent pas être séchés dans le séchoir rotatif.
- Les adoucissants ou produits similaires doivent être utilisés conformément aux instructions du fabricant du produit.
- Retirer du linge tous les objets qui pourraient être source d'inflammation, comme des briquets ou des allumettes.
- **AVERTISSEMENT** : Ne jamais arrêter un séchoir rotatif avant la fin du cycle de séchage à moins de retirer et d'étendre rapidement le linge de manière à dissiper la chaleur.
- La dernière partie d'un cycle de séchoir rotatif s'effectue sans chauffage (cycle de refroidissement) de façon à ne pas abîmer le linge.
- Ne pas sécher du linge endommagé (déchiré, effiloché) contenant du rembourrage ou matelassage.
- Ne sécher que des articles qui peuvent être séchés dans l'appareil. Respecter les instructions de nettoyage figurant sur l'étiquette.
- Si le linge a été nettoyé avec un détachant, lancer un cycle de rinçage supplémentaire avant de commencer un cycle de séchage.
- Ne pas boire ou préparer de la nourriture avec l'eau condensée/distillée. Cette eau pourrait occasionner des problèmes de santé chez les personnes et les animaux domestiques.
- Ne pas s'asseoir ou grimper sur la porte ouverte de l'appareil.
- Ne pas sécher des vêtements trempés dans l'appareil.



## 1.5 Éclairage interne



### Avertissement



Risque de blessure.

- Concernant la (les) lampe(s) à l'intérieur de l'appareil et des lampes de rechange vendues séparément : Ces lampes sont conçues pour résister à des conditions physiques extrêmes dans les appareils électroménagers, comme la température, les vibrations, l'humidité, ou pour fournir des informations sur l'état de fonctionnement de l'appareil. Elles ne sont pas conçues pour être utilisées dans d'autres applications et ne conviennent pas pour l'éclairage d'une pièce.
- Rayonnement LED visible, ne pas regarder directement dans le faisceau.
- Pour remplacer l'éclairage interne, contacter le centre SAV agréé.

## 1.6 Entretien et nettoyage



### Avertissement



Risque de blessure ou d'endommagement de l'appareil.

- Ne pas nettoyer l'appareil au jet d'eau ou à la vapeur.
- Nettoyer l'appareil à l'aide d'un chiffon doux et humide. Utiliser exclusivement des détergents neutres. Ne pas utiliser de produits abrasifs, de tampons à récurer, de solvants ou d'objets métalliques.

## 1.7 Compresseur



### Avertissement



Risque d'endommagement de l'appareil.

- Le compresseur et son système dans le séchoir rotatif est rempli de l'agent spécial sans fluorochlorohydrocarbures. Ce système doit rester étanche. L'endommagement du système peut provoquer une fuite.

## 1.8 Service

- Utilisez uniquement des pièces détachées, des accessoires et des consommables autorisés.
- Pour une performance optimale, le module de pompe à chaleur doit être remplacé par un technicien agréé tous les 2500 cycles.

**1.9 Mise au rebut****Avertissement**

Risque de blessure ou de suffocation.

- Débrancher l'appareil de l'alimentation électrique et de l'arrivée d'eau.
- Couper le câble d'alimentation près de l'appareil et le mettre au rebut.
- Retirer le loquet de porte pour éviter que des enfants ou des animaux domestiques ne restent coincés dans le tambour.

## 2 Conditions de garantie et exclusions de la garantie

Si le produit acheté est couvert par une garantie, cette garantie sera conforme aux réglementations locales, sous réserve que le produit soit installé et utilisé aux fins pour lesquelles il a été conçu et selon les modalités décrites dans la documentation appropriée de l'équipement.

La garantie ne s'applique que si le client a utilisé des pièces détachées d'origine et procédé aux entretiens conformément à la documentation en matière d'utilisation et d'entretien mise à disposition sous format imprimé ou électronique par Electrolux Professional.

Electrolux Professional recommande vivement d'utiliser des détergents, produits de rinçage et détartrants agréés par Electrolux Professional afin d'obtenir des résultats optimum et maintenir le produit à son niveau d'efficacité maximum au fil du temps.

La garantie Electrolux Professional ne couvre pas :

- frais de déplacement du technicien pour livrer ou récupérer le produit ;
- installation ;
- formation à l'utilisation/au fonctionnement ;
- remplacement (et/ou fourniture) de pièces d'usure, sauf si ce remplacement résulte de vices de matériaux ou de fabrication signalés dans un délai d'une (1) semaine suivant l'identification de la défaillance ;
- correction du câblage externe ;
- correction de réparations non autorisées ou de dommages, défaillances ou dysfonctionnement provoqués et/ou résultant de ;
  - capacité insuffisante et/ou anormale des systèmes électriques (courant/tension/fréquence, y compris les pics et/ou les pannes) ;
  - inadéquation ou interruption de l'alimentation en eau, vapeur, air, gaz (y compris impuretés et/ou autres problèmes, non conformes avec les exigences techniques de chaque appareil) ;
  - pièces de plomberie, composants ou détergents non approuvés par le fabricant ;
  - négligence, utilisation abusive et/ou non-respect par le client des instructions d'utilisation et d'entretien décrites dans la documentation appropriée de l'équipement ;
  - procédures incorrectes ou insuffisantes d'installation, réparation, maintenance (y compris manipulations, modifications et réparations effectuées par des tiers ou tiers non autorisés) et modification des systèmes de sécurité ;
  - Utilisation de composants non d'origine (par exemple, pièces d'usure ou pièces détachées) ;
  - conditions ambiantes provoquant des contraintes thermiques (par exemple, surchauffe/gel) ou chimiques (par exemple, corrosion/oxydation) ;
  - insertion de corps étrangers dans le produit ou association de corps étrangers au produit ;
  - accidents ou force majeure ;
  - transport et manipulation, y compris rayures, bosses, éclats et/ou autres dégâts de la finition du produit, sauf spécifications contraires, si ces dégâts résultent de vices de matériaux ou de fabrication signalés dans un délai d'une (1) semaine suivant la livraison ;
- produit dont le numéro de série a été supprimé, modifié ou n'est plus facilement lisible ;
- remplacement d'ampoules, filtres et autres consommables ;
- accessoires et logiciel non approuvés ou spécifiés par Electrolux Professional.

La garantie ne couvre aucune activité de maintenance programmée (y compris les pièces nécessaires à cet effet), ni la fourniture de détergents, sauf spécifications contraires prévues par un quelconque accord local, en vertu de conditions locales.

Pour la liste des SAV agréés, consulter le site Web Electrolux Professional.

### 3 Description du produit

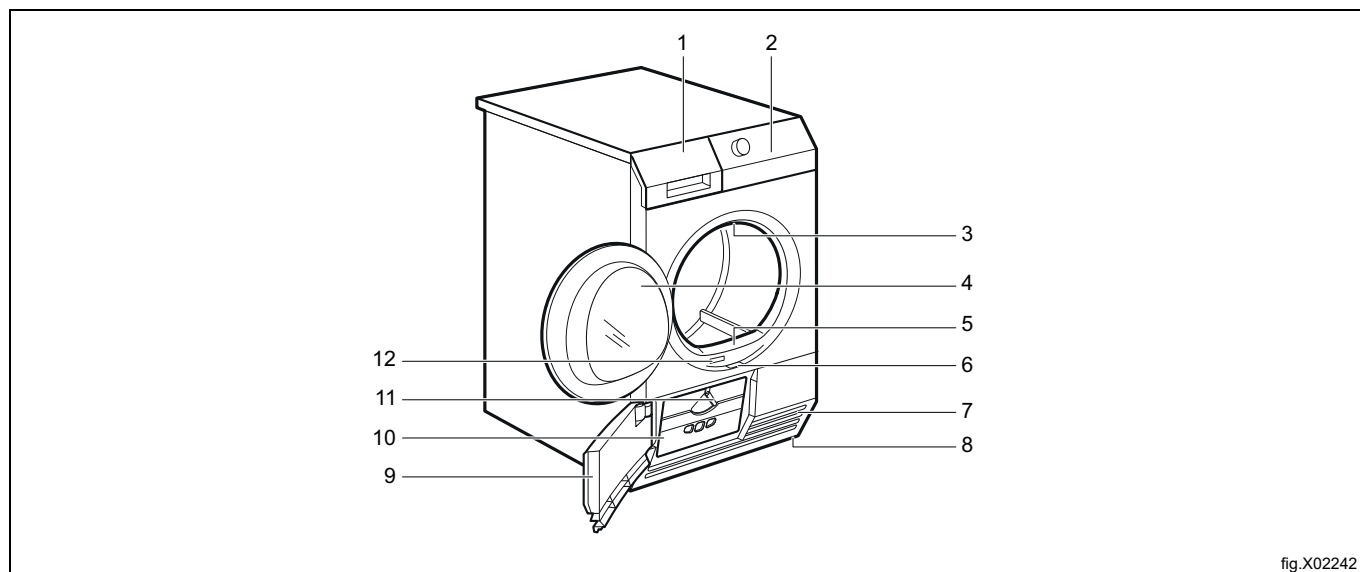

fig.X02242

1	Bac d'eau de condensation
2	Panneau de contrôle
3	Éclairage interne
4	Hublot de l'appareil
5	Filtre
6	Touche d'ouverture de la porte de l'échangeur de chaleur
7	Fentes de circulation d'air
8	Pieds réglables
9	Porte de l'échangeur de chaleur
10	Capot de l'échangeur de chaleur
11	Bouton de verrouillage du capot de l'échangeur de chaleur
12	Plaque de calibrage

Le sens d'ouverture de la porte est réversible, pour faciliter le chargement du linge ou l'installation. (Voir la brochure séparée.)

## 4 Accessoires

### 4.1 Kit de superposition

Disponible auprès de votre magasin vendeur agréé. Le kit de superposition ne peut être utilisé qu'avec les lave-linge indiqués dans le livret. Reportez-vous au livret joint. Lisez attentivement la notice fournie avec l'accessoire.

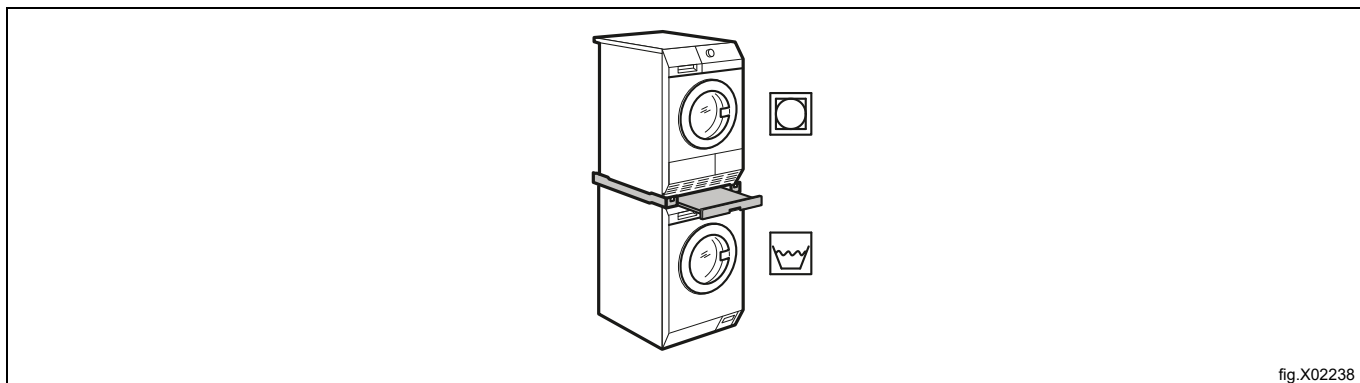

### 4.2 Kit d'évacuation

Disponible auprès de votre magasin vendeur agréé (peut se fixer à certains types de sèche-linge).

L'accessoire est destiné à la vidange directe de l'eau de condensation dans une cuvette, un siphon, une rigole, etc. Après l'installation, le bac d'eau de condensation est vidangé automatiquement. Le bac d'eau de condensation doit demeurer dans l'appareil.

Le tuyau doit être installé à une hauteur comprise entre 50 cm au minimum et 1 m au maximum du niveau du sol. Ce tuyau ne doit pas faire de boucle. Si nécessaire, réduisez la longueur du tuyau.

Lisez attentivement la notice fournie avec l'accessoire.

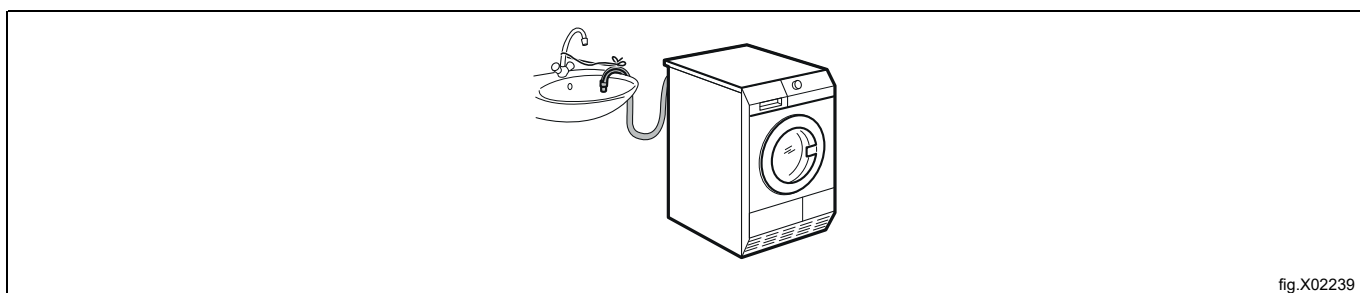

### 4.3 Socle à tiroir

Disponible auprès de votre magasin vendeur agréé.

Sert à surélever l'appareil à un niveau permettant la charge et le retrait aisés du linge.

Le tiroir peut servir au stockage du linge comme par ex. : les serviettes ainsi que des produits de nettoyage et autres.

Lisez attentivement la notice fournie avec l'accessoire.

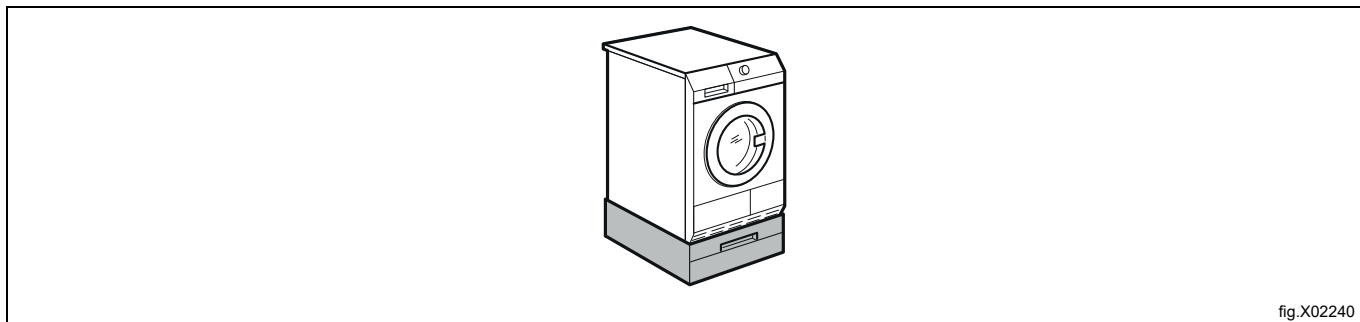

## 5 Panneau de contrôle

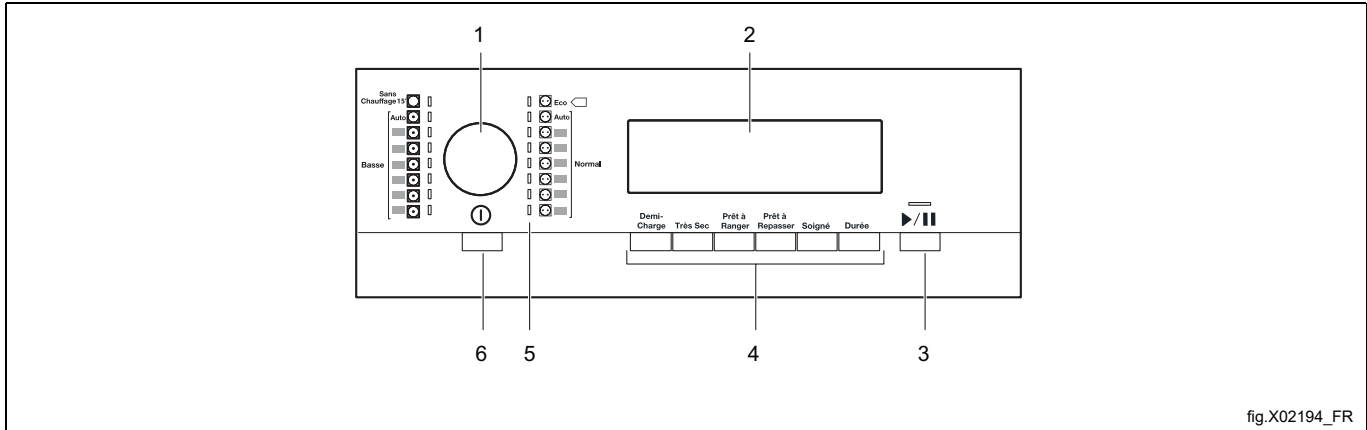

1	Sélecteur de programme
2	Écran
3	Touche <b>Départ/Pause</b>
4	Touche des Options
5	Voyants des programmes
6	Touche <b>Marche/Arrêt</b> avec fonction d'arrêt automatique

### 5.1 Afficheur

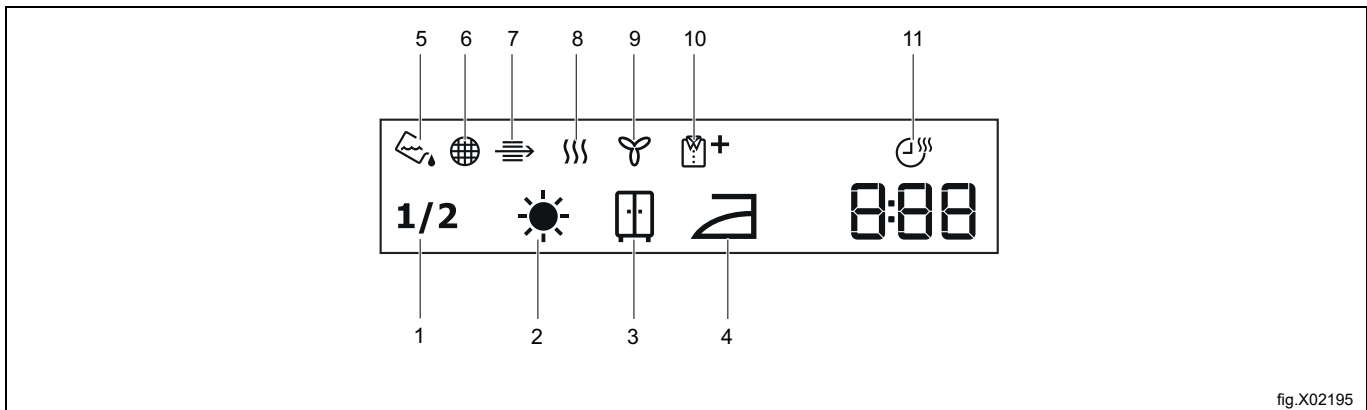



Symbole sur l'affichage	Description du symbole
1	Demi-charge
2	Degré de séchage - très sec
3	Degré de séchage - prêt à ranger
4	Degré de séchage - prêt à repasser
5	Voyant : vidangez le bac d'eau de condensation
6	Voyant : nettoyez le filtre
7	Voyant : vérifiez le condenseur thermique
8	Voyant : phase de séchage
9	Voyant : phase de refroidissement
10	Voyant : phase anti-froissage
11	Option minuterie activée
2 . 00	Indication de la durée du cycle
1 . 20	Réglage de la durée (paliers de 5 min.)

## 6 Programmes

Il existe deux types de programmes : les programmes automatiques et les programmes temporels.



- Les programmes automatiques sont équipés d'un détecteur d'humidité et s'arrêtent quand le degré de séchage sélectionné est atteint.
- Les programmes temporels ne sont pas équipés de détecteur d'humidité et ne s'arrêtent que lorsque la durée programmée ou sélectionnée est écoulée.

Le tableau suivant montre les programmes disponibles ainsi qu'une brève description de ces programmes :

Programmes automatiques		Charge maximale*	Description
	Eco	8,0 kg	Coton et éponge - le plus efficace en termes de consommation d'énergie. Température normale/moyenne. Le programme s'arrête lorsque le degré de séchage prédéfini/l'option sélectionnée est atteint. (Très Sec, Prêt à Ranger, Prêt à Repasser).
	Normal	8,0 kg	Coton et éponge. Température normale/moyenne. Le programme s'arrête lorsque le degré de séchage prédéfini/l'option sélectionnée est atteint. (Très Sec, Prêt à Ranger, Prêt à Repasser).
	Basse	3,5 kg	Synthétiques (exemples de tissus synthétiques : polyester, polyamide, polyacrylique et élasthane), viscose, polycoton et tissus délicats. Basse température. Le programme s'arrête lorsque le degré de séchage prédéfini/l'option sélectionnée est atteint. (Très Sec, Prêt à Ranger, Prêt à Repasser).

\* Poids maximal des articles secs.

\*\* Le programme  Katoen Kastdroog ECO programme est le programme standard pour le coton conformément au règlement de la Commission UE n° 392/2012. Il convient au séchage du linge en coton normalement humide, et est le programme le moins gourmand en énergie pour le séchage du linge en coton humide.

Programmes chronométriques		Description
	Normal	Coton et éponge. Différents temps de séchage peuvent être sélectionnés. Le programme s'arrêtera lorsque le temps sera écoulé.
	Basse	Synthétiques (exemples de tissus synthétiques : polyester, polyamide, polyacrylique et élasthane), viscose, polycoton et tissus délicats. Différentes durées de séchage peuvent être sélectionnées. Le programme s'arrête dès que le temps est écoulé.
	Sans Chauffage	Séchage des couvre-lits, des duvets et du linge de lit. Le programme s'arrêtera lorsque le temps sera écoulé.

## 7 Options

### 7.1 Demi-Charge

Utilisez cette option si vous séchez la moitié du linge.

### 7.2 Très Sec

Cette option permet d'obtenir un linge très sec.

### 7.3 Prêt à Ranger

Cette option garantit que le linge peut être rangé après le séchage.

### 7.4 Prêt à Repasser

Cette option garantit que le linge peut être repassé après le séchage.

### 7.5 Soigné

Prolonge la phase anti-froissage (30 minutes) à la fin du cycle de séchage à 90 minutes. Cette fonction empêche le froissage du linge. Le linge peut être retiré au cours de la phase anti-froissage.

### 7.6 Durée

Permet d'augmenter le temps de séchage par paliers de 5 minutes.

## 8 Avant la première mise en service

Les verrouillages du tambour arrière sont automatiquement supprimés à la première activation du séchoir. Il est possible d'entendre un certain bruit.

Pour débloquer les verrouillages du tambour arrière :

1. Mettre l'appareil en marche.
2. Sélectionnez n'importe quel programme.
3. Appuyez sur la touche **Départ/Pause**. Le tambour commence à tourner. Les verrouillages du tambour arrière sont débloqués.

Avant d'utiliser l'appareil pour la première fois, effectuez l'une des opérations suivantes :

- Nettoyez le tambour du sèche-linge avec un chiffon humide.
- Lancez un programme de 1 heure avec du linge humide.

Au début du cycle de séchage (3-5 premières minutes), le niveau sonore devrait être légèrement plus élevé. Ceci est dû au démarrage du compresseur. C'est un phénomène normal pour les appareils équipés d'un compresseur, comme les réfrigérateurs et les congélateurs.



## 9 Utilisation quotidienne





### 9.1 Préparation du linge

#### Note!

Après un cycle de lavage, il arrive souvent que les vêtements soient emmêlés. Le séchage de vêtements emmêlés n'est pas efficace. Pour garantir un écoulement correct de l'air et un séchage uniforme, il est recommandé de secouer et de charger les vêtements un à un dans le sèche-linge.

Afin de garantir un processus de séchage approprié :

- Fermez les fermetures à glissière.
- Fermez les boutons des housses de couette.
- Ne laissez pas de cordons ni de rubans dénoués (par exemple des cordons de tablier). Nouez-les avant de démarrer le programme.
- Videz les poches.
- Retournez les articles à doublure en coton. La doublure en coton doit être face à l'extérieur.
- Choisissez toujours le programme adapté au type de linge.
- Ne mélangez pas les couleurs claires et foncées.
- Utilisez un programme adapté pour les cotons, les lainages et les tricots pour éviter qu'ils ne rétrécissent.
- Ne dépassez pas la charge maximale spécifiée dans le chapitre « Programmes » ou affichée à l'écran.
- Séchez uniquement du linge adapté au séchoir. Reportez-vous aux étiquettes des vêtements.
- Ne mélangez pas des grands et des petits articles. Les petits articles pourraient rester coincés dans les grands et rester humides.
- Secouez le linge et les tissus larges avant de les placer dans le séchoir rotatif. Ceci afin d'éviter qu'il ne reste des endroits humides dans le tissu à la fin du cycle de séchage.

Étiquette d'entretien du textile	Description
	Linge adapté au sèche-linge.
	Linge adapté au sèche-linge à températures élevée.
	Linge adapté au sèche-linge à basses températures uniquement.
	Linge non adapté au sèche-linge.

### 9.2 Chargement du linge



#### Attention



Veillez à ne pas coincer le linge entre la porte de l'appareil et le joint en caoutchouc.

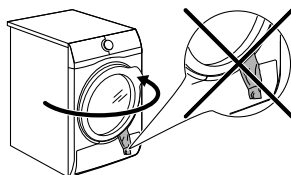

fig.X03358

1. Ouvrez la porte de l'appareil.
2. Chargez le linge, une pièce à la fois.
3. Fermez le hublot de l'appareil.

### 9.3 Mise en marche de l'appareil

Pour mettre en marche l'appareil :

- Appuyez sur la touche **Marche/Arrêt**. Si l'appareil est en marche, certaines indications sont affichées sur l'écran.

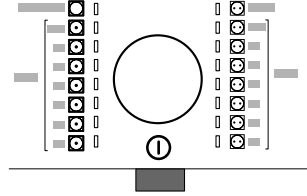

fig.X03359

### 9.4 Fonction Auto Off

Pour réduire la consommation d'énergie, la fonction **Auto Off** éteint automatiquement l'appareil :

- Si la touche **Départ/Pause** n'a pas été actionnée dans un délai de 5 minutes.
- 5 minutes après la fin du programme.

Appuyez sur la touche **Marche/Arrêt**. Si l'appareil est en marche, certaines indications sont affichées sur l'écran.

### 9.5 Réglage d'un programme

Utilisez le sélecteur de programme pour sélectionner le programme. La durée restant avant la fin du programme s'affiche.

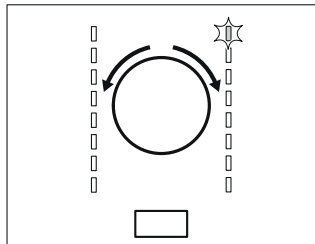

fig.X02213

### 9.6 Options

Conjointement au programme, vous pouvez régler une ou plusieurs options spéciales.

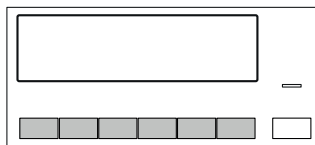

fig.X02214

Pour activer ou désactiver une option, appuyez sur la touche correspondante ou sur une combinaison de deux touches. Son symbole s'affiche ou la LED au-dessus de la touche correspondante s'allume.

## 9.7 Départ d'un programme

Pour lancer le programme :

- Appuyez sur la touche **Départ/Pause**.
- L'appareil démarre et la LED au-dessus de la touche s'arrête de clignoter et reste fixe.

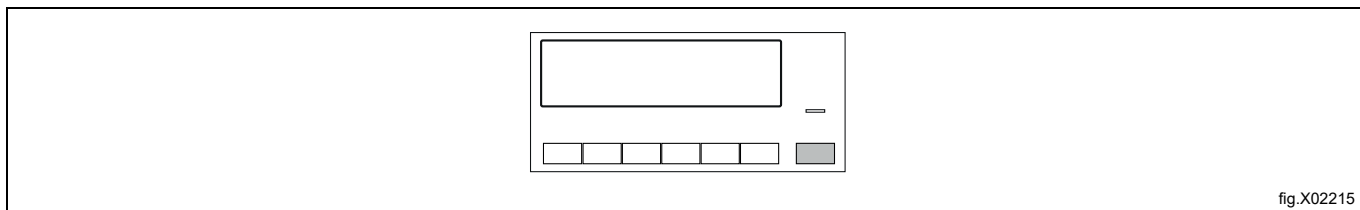

## 9.8 Changement de programme

Pour changer de programme :

1. Appuyez sur la touche **Marche/Arrêt** pour couper l'appareil.
2. Appuyez de nouveau sur la touche **Marche/Arrêt** pour allumer l'appareil.
3. Sélectionnez un nouveau programme.

## 9.9 Fin du programme

Nettoyez le filtre et vidangez le bac d'eau de condensation après chaque cycle de séchage.

Une fois le cycle de séchage terminé, le symbole  clignote sur l'écran et le signal sonore retentit de façon intermittente pendant 1 minute.

Si vous n'éteignez pas l'appareil, la phase anti-froissage commence. Le linge peut être retiré au cours de cette phase.

Pour sortir le linge :

1. Appuyez sur la touche **Marche/Arrêt** pendant 2 secondes pour couper l'appareil.
2. Ouvrez le hublot de l'appareil.
3. Sortez le linge.
4. Fermez le hublot de l'appareil.



## 10 Conseils

### 10.1 Conseils écologiques

- Essorez suffisamment le linge avant de le sécher.
- Ne dépassez pas les charges spécifiées dans le tableau consacré aux programmes.
- Nettoyez le filtre après chaque cycle de séchage.
- N'utilisez pas d'assouplissant pour le lavage et le séchage. Le sèche-linge adoucit automatiquement le linge.
- L'eau du réservoir peut être utilisée pour le repassage. L'eau doit d'abord être filtrée pour éliminer les fibres textiles résiduelles (un simple filtre à café suffit).
- Maintenez toujours dégagées les fentes de circulation d'air au fond de l'appareil.
- Veillez à maintenir une bonne circulation d'air autour de l'appareil.

### 10.2 Réglage du degré d'humidité résiduelle dans le linge



Pour modifier le degré d'humidité résiduelle dans le linge par défaut :

1. Allumez l'appareil.
2. Attendez environ 8 secondes.
3. Sélectionnez l'un des programmes disponibles.
4. Appuyez simultanément sur les touches Demi-Charge et Prêt à Ranger et maintenez-les enfoncées.  
L'un des symboles suivants s'affiche :
  -  - linge séché au maximum
  -  - linge le plus sec
  -  - linge séché au niveau standard
5. Appuyez sur la touche **Départ/Pause** autant de fois que nécessaire jusqu'au degré souhaité.
6. Pour mémoriser le réglage, appuyez simultanément sur les touches Demi-Charge et Prêt à Ranger et maintenez-les enfoncées environ 2 secondes.

### 10.3 Désactivation du voyant Réservoir

Le voyant Bac d'eau de condensation est allumé par défaut. Il commence à s'allumer à la fin du cycle de séchage ou pendant le cycle, quand le réservoir est rempli. Si le kit d'évacuation est installé, le bac d'eau de condensation est vidangé automatiquement et le voyant reste éteint en permanence.

Pour désactiver le voyant :

1. Allumez l'appareil.
2. Attendez environ 8 secondes.
3. Sélectionnez l'un des programmes disponibles.
4. Appuyez simultanément sur les touches Demi-Charge et Prêt à Repasser et maintenez-les enfoncées.  
L'une des deux configurations suivantes est possible :
  - Le voyant Réservoir est allumé et le symbole  s'affiche – le voyant du bac d'eau de condensation est allumé en permanence.
  - Le voyant Réservoir est éteint et le symbole  s'affiche – le voyant du bac d'eau de condensation est éteint en permanence.

## 11 Entretien et nettoyage

### 11.1 Nettoyage du filtre

À la fin de chaque cycle, le symbole  **Filtre** s'affiche et vous devez nettoyer le filtre.

Le filtre recueille les peluches qui apparaissent pendant le cycle de séchage.

Pour bénéficier des meilleures performances de séchage possibles, nettoyez régulièrement le filtre. Un filtre obstrué allonge les cycles de séchage et augmente la consommation énergétique. Nettoyez le filtre à la main et, si nécessaire, avec un aspirateur.



#### Attention



Évitez d'utiliser de l'eau pour nettoyer le filtre. Jetez plutôt les peluches à la poubelle (évittez de disperser les fibres de plastique dans l'eau de distribution).

Pour nettoyer le filtre :

1. Ouvrez le hublot. Retirez le filtre.

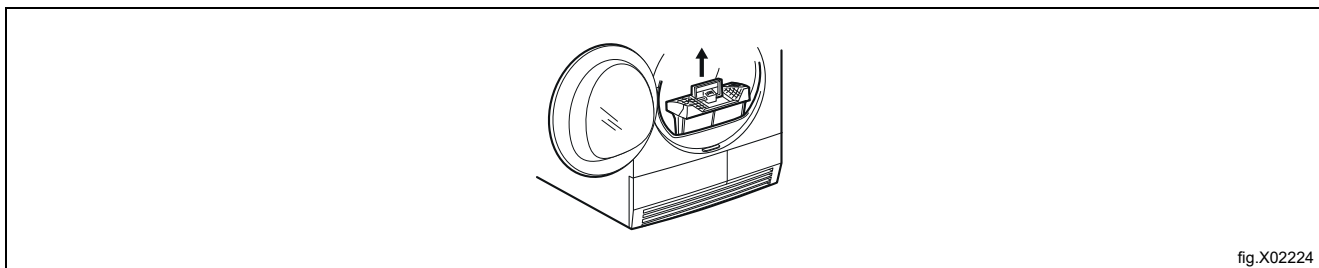

2. Poussez sur le crochet pour ouvrir le filtre.

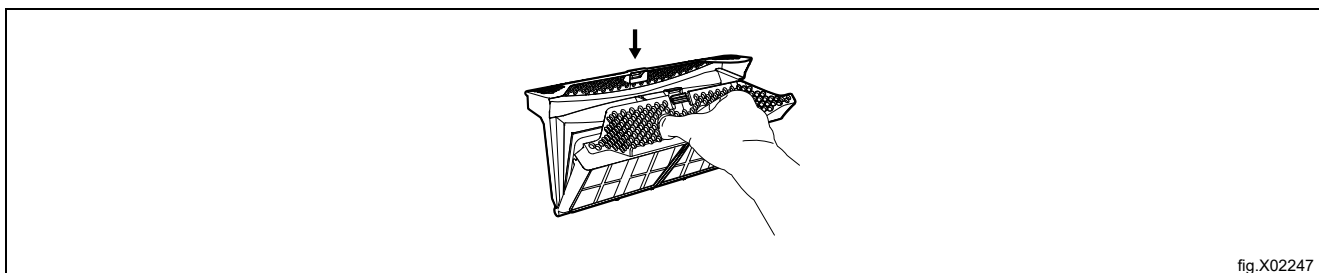

3. Recueillez les peluches avec votre main à l'intérieur du filtre. Jetez la charpie à la poubelle.

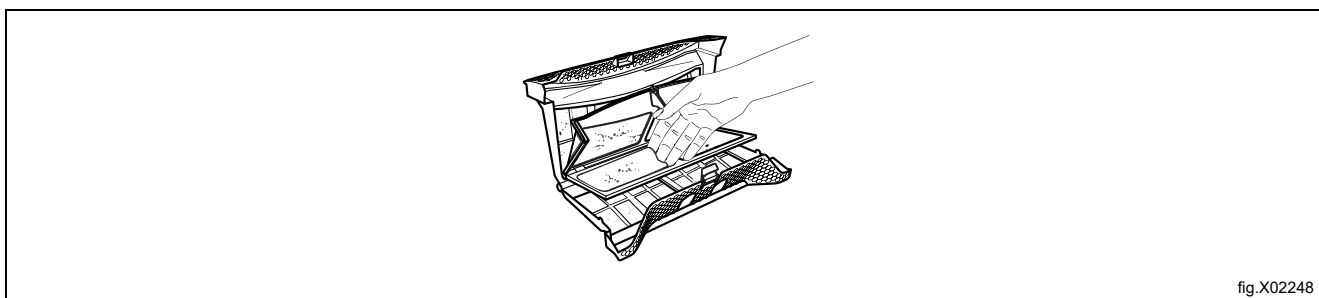

4. Si nécessaire, nettoyez le filtre avec un aspirateur. Fermez le filtre.
5. Si nécessaire, retirez les peluches du logement et du joint du filtre. Vous pouvez utiliser un aspirateur. Insérez le filtre dans son logement.

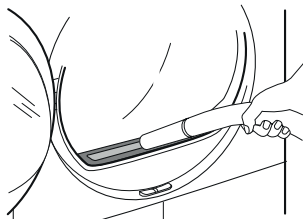



fig.X02229

## 11.2 Vidange du bac d'eau de condensation

Vidangez le bac d'eau de condensation après chaque cycle de séchage.

Si le bac d'eau de condensation est rempli, le programme s'interrompt automatiquement.

Le symbole  **Réservoir** s'affiche à l'écran et vous devez vider le bac d'eau de condensation.

Pour vider le bac d'eau de condensation :

1. Tirez sur le bac d'eau de condensation et maintenez-le en position horizontale.

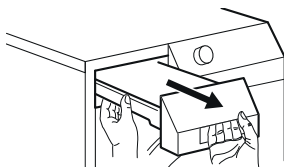

fig.X02230

2. Sortez le raccord en plastique et vidangez l'eau dans un évier ou un récipient équivalent.

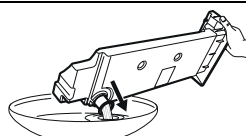



fig.X02231

3. Remettez le raccord en plastique en place et réinstallez le bac d'eau de condensation.
4. Pour poursuivre le programme, appuyez sur la touche **Départ/Pause**.

### 11.3 Nettoyage du condenseur

Si le symbole  **Condenseur** clignote sur l'affichage, inspectez le condenseur et son compartiment. S'il est encrassé, nettoyez-le.



#### Avertissement



Ne touchez pas à la surface métallique à mains nues. Risque de blessure. Portez des gants de protection. Procédez délicatement pour ne pas endommager la surface métallique.

Pour procéder à l'inspection :

1. Ouvrez le hublot. Retirez le filtre.

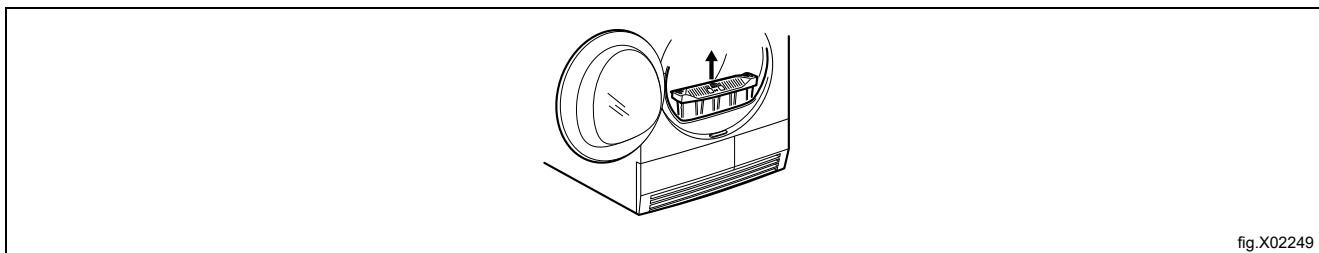

2. Déplacez le curseur de verrouillage situé en bas du hublot et ouvrez la porte du condenseur.

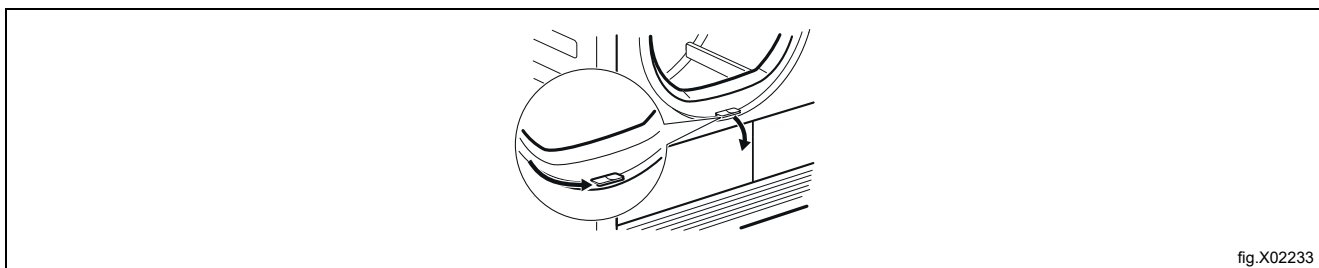

3. Tournez le levier pour déverrouiller le capot du condenseur.

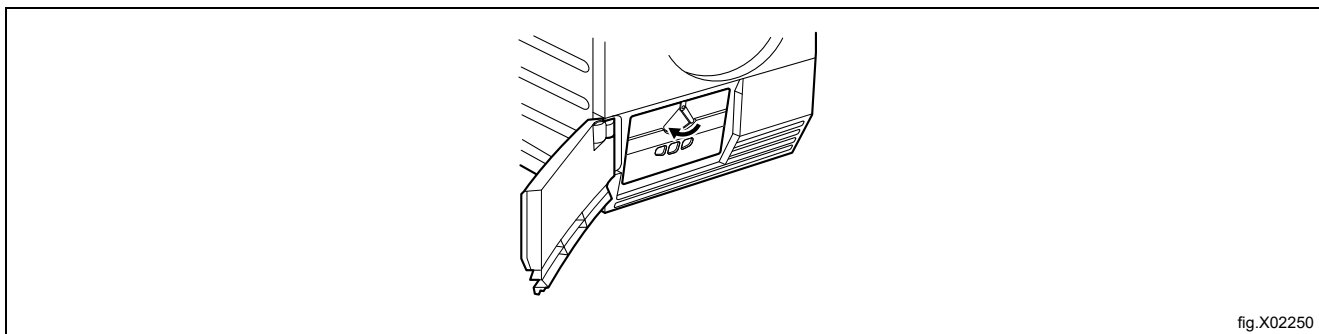

4. Abaissez le couvercle du condenseur.

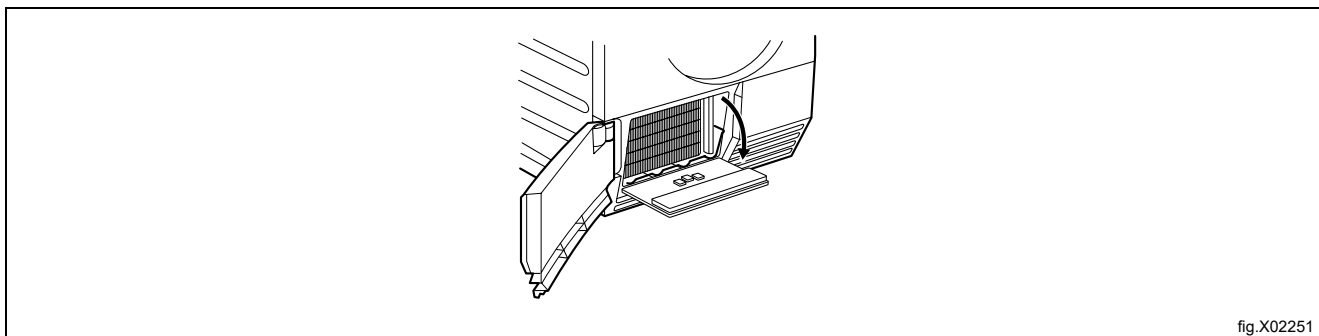

5. Au besoin, éliminez la charpie de l'échangeur de chaleur et de son compartiment. Vous pouvez utiliser un chiffon humide et/ou un aspirateur muni d'une brosse.

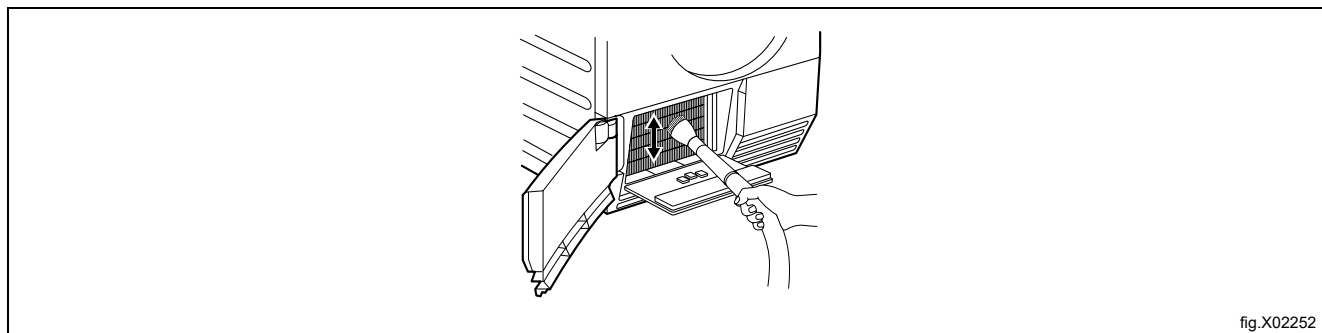

fig.X02252

6. Fermez le capot de l'échangeur de chaleur.
7. Tournez le levier jusqu'à ce qu'il s'encliquète.
8. Remettez le filtre en place.

#### 11.4 Nettoyage du capteur d'humidité



#### Attention



Risque d'endommagement du capteur d'humidité. N'utilisez pas de matières abrasives ou de laine d'acier pour nettoyer le capteur.

L'appareil est équipé d'un capteur d'humidité métallique pour obtenir les meilleurs résultats de séchage possibles. Ce capteur est installé à l'intérieur de la zone de la porte.

Au fil du temps, la surface du capteur peut s'encrasser et détériorer la performance du séchage.

Il est recommandé de nettoyer le capteur au moins 3 ou 4 fois ou si vous constatez une dégradation de la performance de séchage.

Pour le nettoyer, vous pouvez utiliser la partie plus dure d'une éponge vaisselle avec un peu de vinaigre ou de produit vaisselle.

Pour nettoyer le capteur :

- Ouvrir la porte de chargement.
- Nettoyez les surfaces du capteur d'humidité en essuyant la surface métallique à plusieurs reprises.

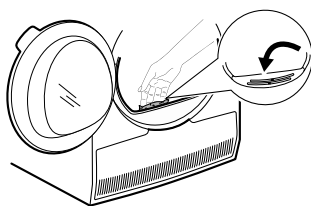

fig.X03361

#### 11.5 Nettoyage du tambour



#### Avertissement



Débranchez l'appareil avant de le nettoyer.

Utilisez un détergent savonneux neutre standard pour nettoyer la surface interne du tambour et les nervures de ce dernier. Séchez les surfaces nettoyées avec un chiffon doux.



#### Attention



N'utilisez pas de matières abrasives ou de laine d'acier pour nettoyer le tambour.



### 11.6 Nettoyage du bandeau de commande et du boîtier

Utilisez un détergent savonneux neutre standard pour nettoyer le bandeau de commande et le boîtier. Nettoyez-les à l'aide d'un chiffon humide. Séchez les surfaces nettoyées avec un chiffon doux.



#### Attention



Ne nettoyez pas l'appareil à l'aide de produits de nettoyage pour meubles ou autres pouvant entraîner une corrosion.

### 11.7 Nettoyage des fentes de circulation d'air

Utilisez un aspirateur pour retirer les peluches des fentes de circulation d'air.

## 12 Résolution des problèmes

Problème*	Cause possible	Solution
Le sèche-linge ne fonctionne pas.	Le sèche-linge n'est pas branché électriquement.	Branchez l'appareil sur le secteur. Vérifiez le fusible dans la boîte à fusibles (installation domestique).
	Le hublot est ouvert.	Fermez le hublot.
	Vous n'avez pas appuyé sur la touche <b>Marche/Arrêt</b> .	Appuyez sur la touche <b>Marche/Arrêt</b> .
	Vous n'avez pas appuyé sur la touche <b>Départ/Pause</b> .	Appuyez sur la touche <b>Départ/Pause</b> .
	L'appareil est en mode Veille.	Appuyez sur la touche <b>Marche/Arrêt</b> .
	Le filtre n'est pas installé ou installé dans la mauvaise position.	Insérez le filtre en position correcte.
	Le code d'erreur <b>E10</b> s'affiche - filtre obstrué.	Nettoyez le filtre**
Résultats de séchage insatisfaisants.	Le code d'erreur <b>E59</b> s'affiche - sèche-linge surchargé.	Retirez une partie du linge. Respectez la charge maximale.
	Sélection d'un programme inapproprié.	Sélectionnez un programme adapté.***
	Le code d'erreur <b>EF0</b> s'affiche - filtre anormalement encrassé.	Nettoyez le filtre.**
	Le filtre est obstrué.	Nettoyez le filtre.**
	Charge excessive.	Respectez la charge maximale.
	La grille d'aération est obstruée.	Nettoyez la grille d'aération qui se trouve en bas de l'appareil.
	Salissure sur le capteur d'humidité du tambour.	Nettoyez la surface avant du tambour.
	Degré d'humidité résiduelle dans le linge erronée.	Réglez le degré d'humidité résiduelle dans le linge.****
Le hublot ne ferme pas.	L'échangeur de chaleur est colmaté.	Nettoyez l'échangeur de chaleur.**
	Le filtre n'est pas verrouillé en position. Le linge est coincé entre le hublot et le joint.	Insérez le filtre en position correcte. Placez la charge correctement dans le tambour.
<b>Err</b> (Error) s'affiche.	Vous essayez de modifier le programme ou l'option alors que le cycle a commencé.	Éteignez puis rallumez le sèche-linge. Faites une nouvelle sélection.
	L'option que vous essayez d'activer ne s'applique pas au programme que vous avez sélectionné.	Éteignez puis rallumez le sèche-linge. Faites une nouvelle sélection.
Pas d'éclairage du tambour.	Éclairage du tambour défectueux.	Contactez le service après-vente pour remplacer l'éclairage du tambour.
Durée affichée s'écoulant anormalement.	La durée du cycle est calculée sur la base du volume et de l'humidité du linge.	Procédure automatique ; il ne s'agit pas d'une anomalie de l'appareil.
Programme inactif.	Le bac d'eau de condensation est plein..	Videz le bac d'eau de condensation, appuyez sur la touche <b>Départ/Pause</b> .**
Cycle de séchage trop court.	Il n'y a pas assez de linge.	Sélectionnez la durée du programme. La durée doit être proportionnelle à la charge. Pour sécher un seul article ou de petites quantités de linge, nous vous recommandons d'utiliser des durées courtes.
	Le linge est trop sec.	Sélectionnez une durée de programme plus longue.
Cycle de séchage trop long.*****	Le code d'erreur <b>EF0</b> s'affiche - filtre anormalement encrassé.	Nettoyez le filtre.**
	Le filtre est obstrué.	Nettoyez le filtre.**
	Charge excessive.	Respectez la charge maximale.
	Le linge n'est pas bien essoré.	Essorez correctement le linge.
	Température trop basse ou trop élevée - il ne s'agit pas d'un dysfonctionnement de l'appareil.	Vérifiez que la température ambiante est supérieure à +5°C et inférieure à +35°C. Pour obtenir les meilleurs résultats de séchage possibles, la température ambiante optimale doit être comprise entre 19° et 24°C.

\* Si un message d'erreur s'affiche sur l'écran (par exemple **E51**) : Éteignez puis rallumez le sèche-linge.

Sélectionnez le nouveau programme. Appuyez sur la touche **Départ/Pause**. Si le séchoir ne fonctionne toujours pas - contactez votre service après-vente et indiquez le code d'erreur.

\*\* Reportez-vous au chapitre : « Entretien et nettoyage ».

\*\*\* Suivez le descriptif du programme ; reportez-vous au chapitre : « Programmes ».

\*\*\*\* Reportez-vous au chapitre : « Conseils ».

\*\*\*\*\* **Remarque ! Au bout de 5 heures maximum, le cycle de séchage s'arrête automatiquement.**

### 13 Caractéristiques techniques

Hauteur x Largeur x Profondeur	850 x 596 x 638 mm (maximum 663 mm)
Profondeur max. avec le hublot de l'appareil ouvert	1108 mm
Largeur max. avec le hublot de l'appareil ouvert	958 mm
Hauteur réglable	850 mm (+ 15 mm - réglage des pieds)
Volume du tambour	118 l
Charge maximale	8,0 kg
Tension	230 V
Fréquence	50 Hz
Niveau de puissance acoustique	66 dB
Fusible requis	5 A
Puissance totale	900 W
Classe d'efficacité énergétique	A++
Consommation d'énergie avec le programme coton standard, avec une pleine charge.*	1,99 kWh
Consommation d'énergie avec le programme coton standard, avec une charge partielle.**	1,07 kWh
Consommation d'énergie annuelle***	234,7 kWh
Puissance absorbée en mode Veille****	0,13 W
Puissance absorbée en mode éteint****	0,13 W
Type d'utilisation	Domestique et commercial
Température ambiante autorisée	+ 5°C à + 35°C
Niveau de protection contre l'infiltration de particules solides et l'humidité garanti par le couvercle de protection, sauf si les équipements basse tension n'ont pas de protection contre l'humidité	IPX4
Ce produit contient des gaz à effet de serre fluorés, hermétiquement confinés	
Désignation du gaz	R134a
Poids	0,30 kg
Potentiel de réchauffement planétaire (PRP)	1430

\* Conformément à la norme EN 61121. 8,0 kg de coton, essoré à 1000 tr/min.

\*\* Conformément à la norme EN 61121. 4,0 kg de coton, essoré à 1000 tr/min.

\*\*\* Consommation énergétique annuelle en kWh basée sur 160 cycles de séchage du programme standard pour le coton, avec une charge complète ou partielle, et la consommation des modes basse consommation. La consommation énergétique réelle par cycle dépendra de l'utilisation de l'appareil (RÈGLEMENT (UE) n° 392/2012).

\*\*\*\* Conformément à la norme EN 61121.

Les informations figurant dans le tableau ci-dessus sont conformes au règlement (UE) n° 392/2012 de la Commission portant exécution de la directive 2009/125/CE.

### 13.1 Fiche d'information sur le produit conformément au Règlement (UE) n° 1369/2017

Marque commerciale	Electrolux Professional
Modèle	TE1120HP PNC 916098429
Capacité nominale en kg	8.0
Séchoir rotatif ventilé ou à condenseur	Condenseur
Classe d'efficacité énergétique	A++
Consommation d'énergie en kWh par an, sur la base de 160 cycles de séchage pour le programme coton standard à pleine charge et à demi-charge, et de la consommation des modes à faible puissance. La consommation réelle d'énergie par cycle dépend des conditions d'utilisation de l'appareil.	234,7
Séchoir rotatif automatique ou non automatique	Automatique
Consommation d'énergie en kWh pour le programme coton standard à pleine charge	1,99
Consommation d'énergie en kWh pour le programme coton standard à demi-charge	1,07
Consommation d'électricité en W en mode arrêt	0,13
Consommation d'électricité en W en mode laissé sur marche	0,13
Durée du mode laissé sur marche en minutes	10
Le programme coton standard utilisé à pleine charge et à demi-charge est le programme de séchage standard auquel se réfèrent les informations de l'étiquette et de la fiche ; ce programme convient pour le séchage du linge en coton normalement humide et constitue le programme le plus efficace en termes de consommation d'énergie pour le coton.	
Durée pondérée du programme coton standard à pleine charge et à demi-charge en minutes	117
Durée du programme coton standard à pleine charge en minutes	154
Durée du programme coton standard à demi-charge en minutes	89
Taux de condensation sur une échelle G (efficacité minimale) à A (efficacité maximale)	B
Taux de condensation moyen du programme coton standard à pleine charge en pourcentage	82
Taux de condensation moyen du programme coton standard à demi-charge en pourcentage	82
Taux de condensation pondéré du programme coton standard à pleine charge et à demi-charge	82
Niveau de puissance acoustique en dB	66
Appareil encastré O/N	Non

## 14 Information sur l'évacuation

### 14.1 Évacuation de l'appareil en fin de vie

Avant de mettre l'appareil au rebut, il est recommandé de vérifier attentivement son état physique et de contrôler si des pièces de la structure présentent des signes éventuels d'affaissements ou de ruptures en phase de démolition.

Les pièces de la machine doivent faire l'objet d'une collecte sélective en fonction de leurs différentes caractéristiques (par exemple, métaux, huiles, graisses, plastique, caoutchouc, etc.).

Les différents pays de destination ont des législations qui leur sont propres ; par conséquent, il faut respecter les dispositions imposées par les lois et les organismes des pays où a lieu la démolition.

En règle générale, l'appareil doit être amené à un centre spécialisé de collecte/une déchetterie.

Démontez l'appareil en regroupant les composants par caractéristiques chimiques, sans oublier que le compresseur contient de l'huile lubrifiante et du réfrigérant qui peuvent être recyclés, et que les composants du réfrigérateur et de la pompe à chaleur sont des déchets spéciaux assimilables à des déchets ménagers.

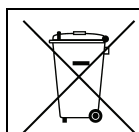

Le symbole figurant sur le produit indique que ce produit ne doit pas être traité comme déchet ménager, mais doit être évacué conformément aux réglementations en vigueur, afin d'éviter tout impact négatif pour l'environnement et la santé humaine. Pour de plus amples informations sur le recyclage de ce produit, contactez le revendeur ou le représentant local, le SAV ou les autorités locales responsables de l'évacuation des déchets.



#### Note!

**Au moment de la démolition de l'appareil, les marquages, le présent Manuel et les autres documents relatifs à l'appareil devront être détruits.**

### 14.2 Élimination de l'emballage

Les emballages doivent être mis au rebut conformément aux réglementations en vigueur dans le pays d'utilisation de l'appareil. Tous les matériaux utilisés pour l'emballage sont compatibles avec l'environnement.

Ces composants peuvent être conservés, recyclés ou incinérés dans une usine d'incinération des déchets. Les pièces en plastique recyclables sont marquées comme dans les exemples suivants.

 <b>PE</b>	Polyéthylène : <ul style="list-style-type: none"> <li>• Emballage extérieur</li> <li>• Sachet contenant les instructions</li> </ul>
 <b>PP</b>	Polypropylène : <ul style="list-style-type: none"> <li>• Sangles</li> </ul>
 <b>PS</b>	Mousse polystyrène : <ul style="list-style-type: none"> <li>• Protections des arêtes</li> </ul>







Electrolux Professional AB  
341 80 Ljungby, Sweden  
[www.electroluxprofessional.com](http://www.electroluxprofessional.com)